

このたびは、リッチェル製品をお買い上げいただきありがとうございます。ご使用前に、必ずこの取扱説明書をよくお読みのうえ正しくお使いください。また、本書はいつでも見られる場所に大切に保管してください。本書に使用しているイラストは、操作方法や仕組みなどをわかりやすくするため、現物とは多少異なることがあります。本品を他のお客様にお譲りになるときは、必ず本書も併せてお渡しください。

用途

- 玄関や勝手口の上がりかまちに設置して昇降をサポートします。

特長

- 玄関の段差に合わせて高さが調節できます。(10・12.5・15cm:3段階)
- 天板には滑りにくい塗装や溝加工が施してあります。
- 固定金具と本体が容易に脱着できるので掃除が簡単です。
- 設置時にガタツキをおさえるアジャスター付。
- ズレ防止固定金具付。

部品名

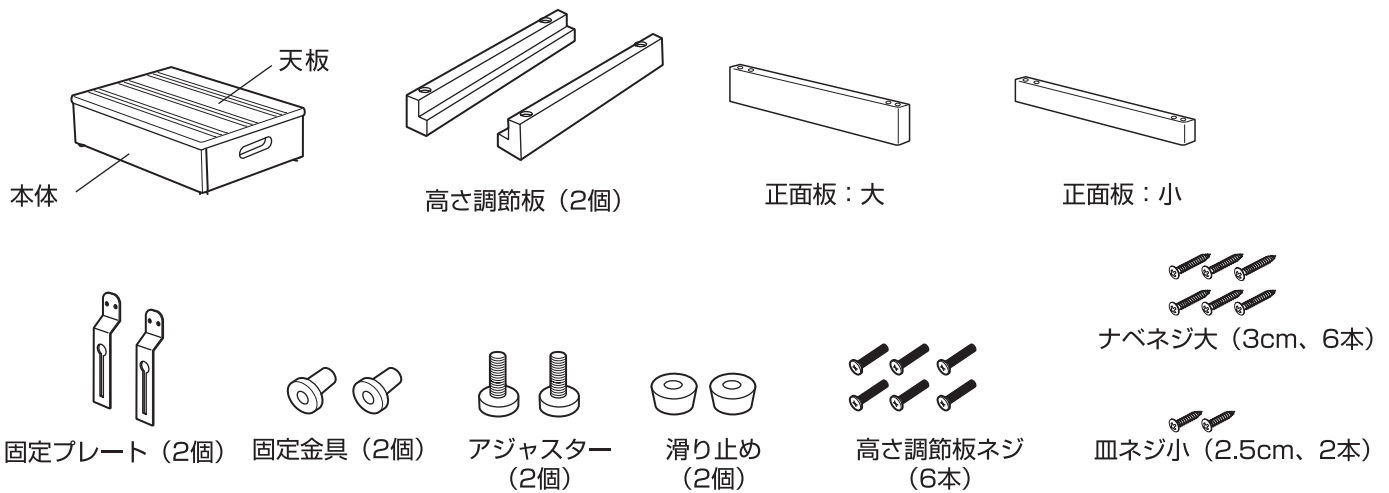

○記号の説明

この取扱説明書は、製品を安全に使用していただくために特に守っていただきたいことについて次のマークで表示しています。各マークの意味を十分理解されたうえで使用していただきますようお願いいたします。

- ▲警告** … 取扱いを誤った場合、死亡または重大な傷害を負ったり、物的損害につながる恐れのあるもの。
- ▲注意** … 取扱いを誤った場合、軽度の傷害を負ったり、物的損害につながる恐れのあるもの。
- 重要** … 取扱いを誤った場合、製品の故障・損傷・早期寿命などを招く恐れのあるもの。

使用上の注意

▲警告

- マットやすのこ等凹凸のあるものの上に設置したり、天板の上にマット等を置かないでください。不安定になりやすく、転倒・転落の原因となります。
- 本品は上がりかまちに固定プレートで固定してご使用ください。固定しない場合、本品が移動したり、隙間に足が入ったりしてケガの原因となります。
- 段差や斜面には設置しないでください。転倒やケガの原因となります。
- 勢いよく飛び乗ったりしないでください。転倒やケガの原因となります。

▲注意

- 使用前に高さ調節板の固定ネジが緩んでいないか確認し、固定ネジが緩んでいる場合は増し締めしてください。
- 子供の遊び道具や他の用途には使用しないでください。転倒やケガの原因となります。
- 勝手に改造したり、部品の代用品は使用しないでください。破損したり、不安定になりケガの原因となります。
- 本品を設置した後、がたつきがある場合は、アジャスターで調整してください。
- 水に濡れた場合は、乾いた布で拭き取ってください。滑ってケガの原因となります。

重要

- 屋内のみで使用してください。直射日光または熱や湿気を避けてください。変色、破損の原因となります。
- 火のそばに置かないでください。
- 著しい汚れを落とす場合は、薄めた中性洗剤を使用してください。

高さ調節の目安

玄関の段差に対して半分ぐらいの高さに設定すると昇降が容易になります。

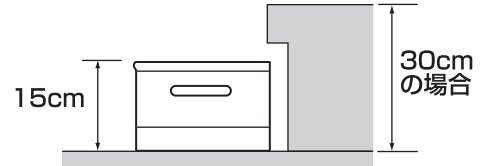

高さ10cmで使用する場合

1 アジャスターと滑り止めを取付けます。

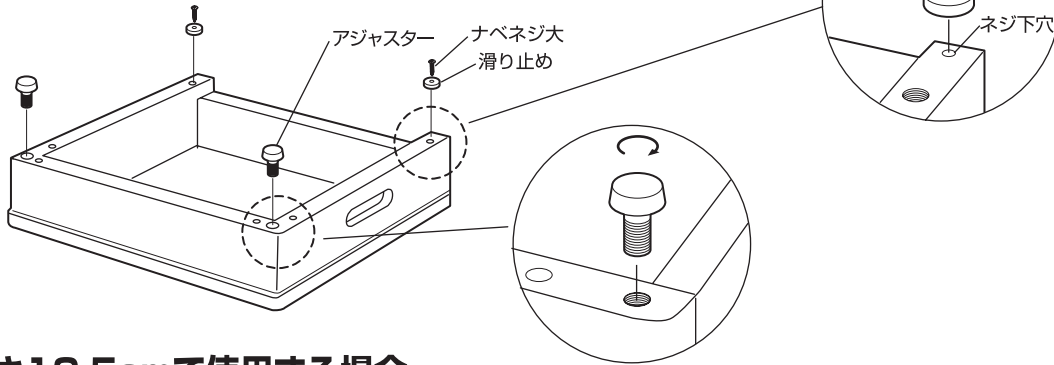

高さ12.5cmで使用する場合

1 高さ調節板を取付けます。(取付向きに注意してください。)

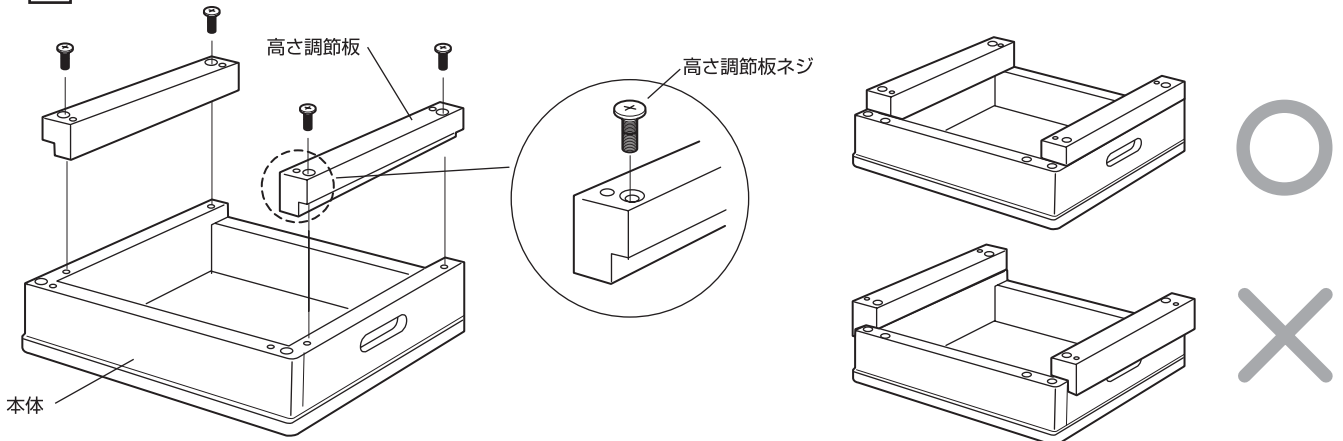

2 前面板:小を取付けます。

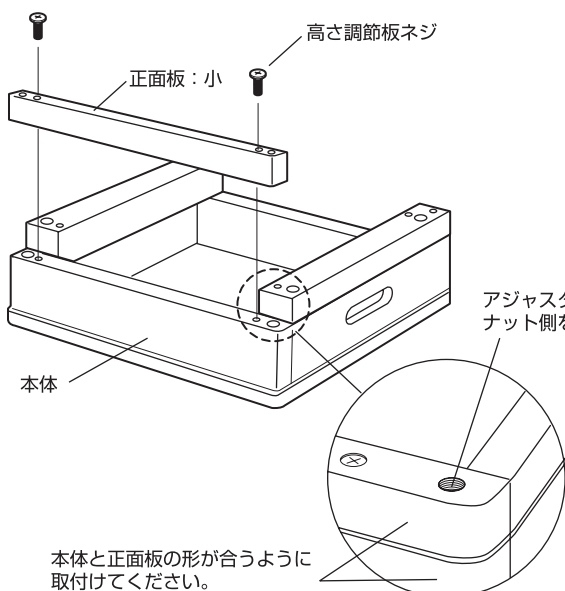

3 アジャスターと滑り止めを取付けます。

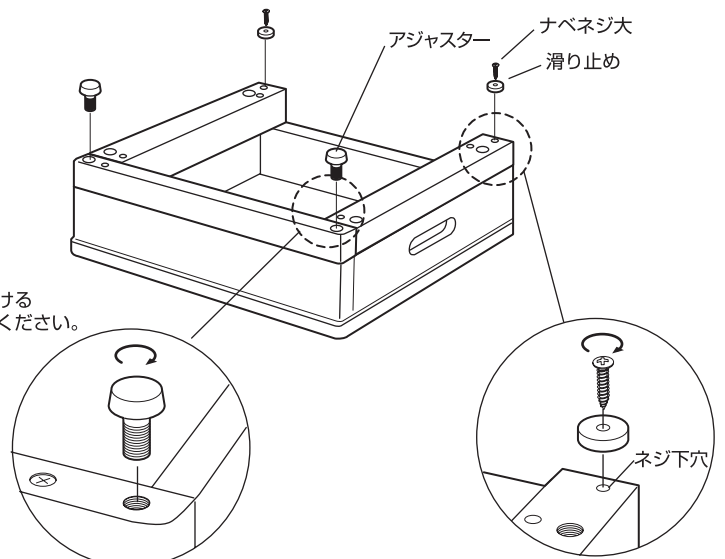

高さ15cmで使用する場合

1 高さ調節板を取付けます。(取付向きに注意してください。)

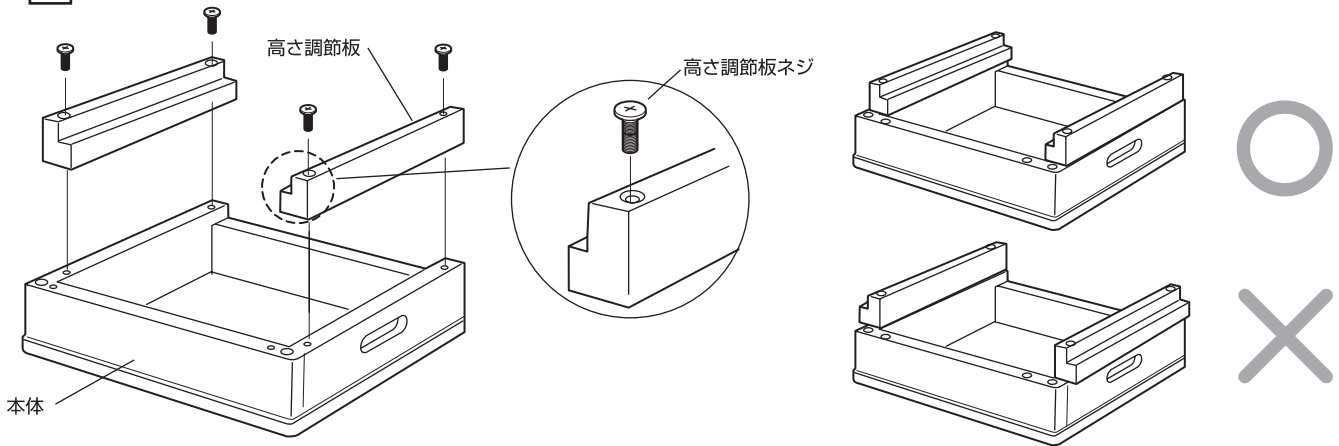

2 正面板:大を取付けます。

3 アジャスターと滑り止めを取付けます。

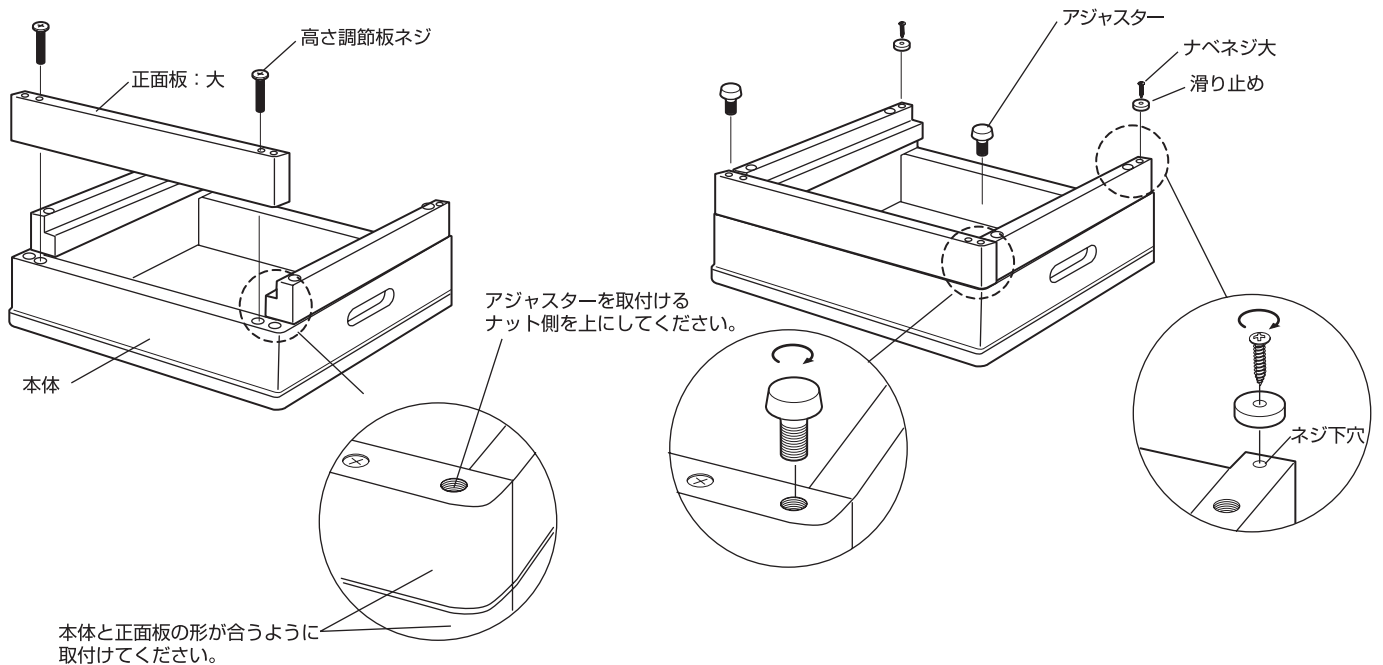

設置方法

設置に必要な工具……プラスドライバー、木工用キリ

▲注意

- 玄関の高さによって固定金具の取付位置が異なります。設置前に玄関の高さと、けこみ寸法を確認してください。
- 本品は上がりかまちに固定プレートで固定してください。本品が移動したり、隙間に足が入ったりしてけがの原因となります。

1 玄関の高さに合わせて天面高さを決めます。

玄関の高さが20cm前後の場合

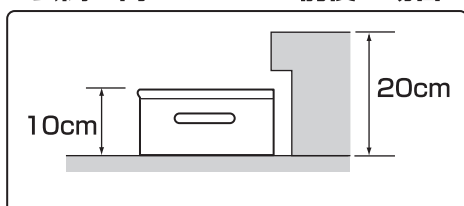

玄関の高さが25cm前後の場合

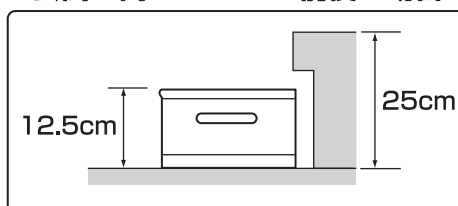

玄関の高さが30cm前後の場合

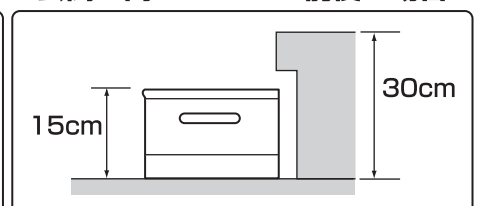

2 下記の表を参考に固定金具を取付けます。

玄関のけこみ高さが14~18cm以上の場合

玄関のけこみ高さが14~18cm以下の場合

玄関の高さが
20cm前後の
場合

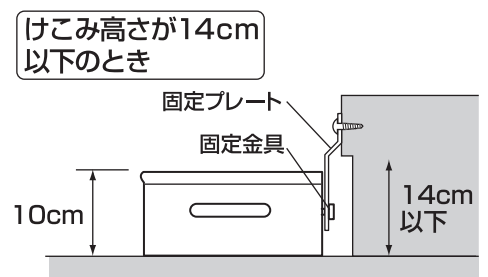
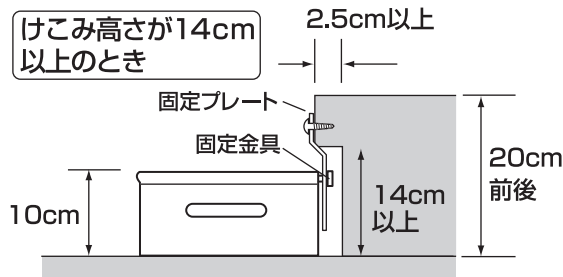

玄関の高さが
25cm前後の
場合

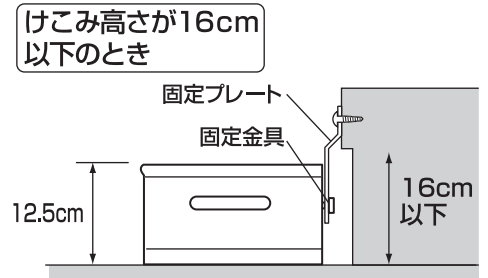
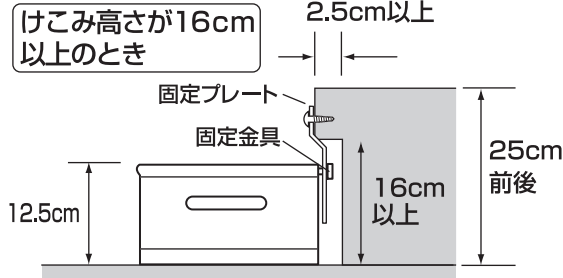

玄関の高さが
30cm前後の
場合

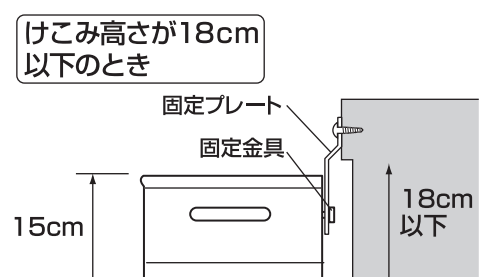
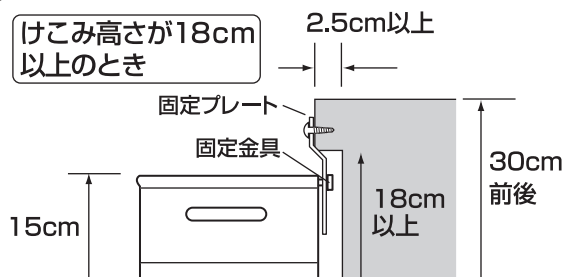

固定金具の
取付け

木工用キリで背面板に下穴をあけ
皿ネジ小で取付けます。

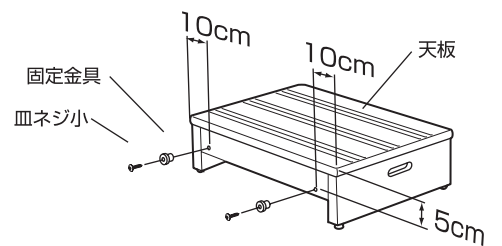
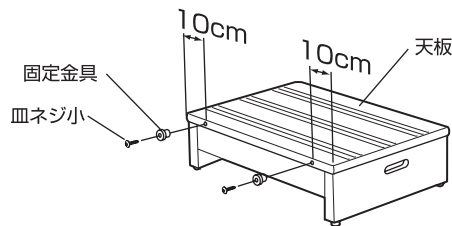

設置場所に
置きます

ガタつきがある場合は正面側の
アジャスターで微調節してください。

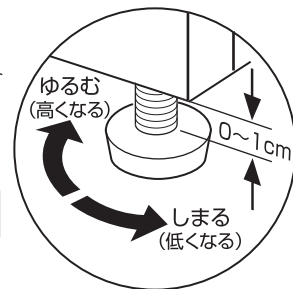
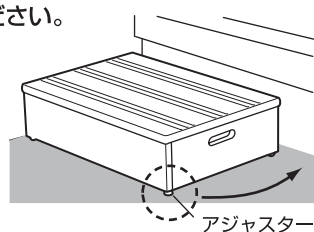

固定プレートの
穴に固定金具を
通して、上がり
かまちにネジで
固定します。

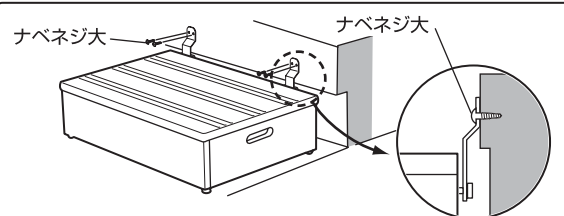
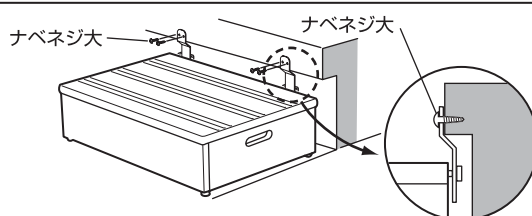

取外し方法

- 1 本体を持ち上げます。
- 2 固定プレートのみぞ幅が大きくなっている所まで持ち上げたら本体を前側にスライドさせます。

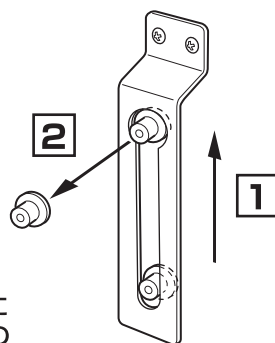
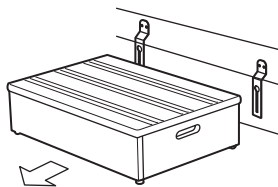
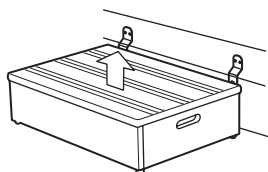

▲注意

固定プレートのみぞ幅が大きくなっている所まで持ち上げずに固定プレートから本体を取外そうとすると、固定プレートの破損の原因となります。

お手入れ

- 汚れや水気は、スポンジまたは柔らかい布に中性洗剤を含ませてすみやかに拭き取ってください。
- ネジ等のゆるみを定期的に点検してください。

▲注意

- 水に濡れた場合は、乾いた布で拭き取ってください。腐食やサビの原因となります。
- 漂白剤・シンナー・クレゾールなどは使用しないでください。木部の塗装が剥げて天板の滑り止め効果が損なわれることがあります。
- タワシやみがき粉、研磨材入りのスポンジ等は使用しないでください。キズが付き汚れが落ちにくくなります。

仕 様

品 名	玄関台高さ調節付 40型	玄関台高さ調節付 60型
サイズ	幅 40×奥行33×高さ 10～15 (cm)	幅 60×奥行33×高さ 10～15 (cm)
高さ調節寸法	10・12.5・15 (cm) 3段階	
材 質	構造部材 : 天然木 (ラバーウッド)	
	アジャスター : ポリエチレン・スチール (垂鉛メッキ)	
	滑り止め : 合成ゴム	
	固定プレート、固定金具 : スチール (塗装)	
重 量	約 4.1kg (製品高さ15cm時)	約 5.1kg (製品高さ15cm時)
塗 装	ウレタン樹脂塗装	

- 製品の外観及び仕様は、品質向上のため予告なく一部変更する場合があります。
- 構造部材は天然木なので、色や木目は異なる場合がありますのでご了承ください。

この商品の品質で、お気づきの点がございましたらお手数ですが下記までご連絡ください。

株式会社 リッチェル

富山市水橋桜木136 〒939-0592 お客様相談室/TEL(076)478-2957 (受付時間:土日、祝祭日を除く平日9:00~17:00)
<http://www.richell.co.jp/>

MADE IN CHINA

台紙:紙
 部品用袋、シート:PE

0603

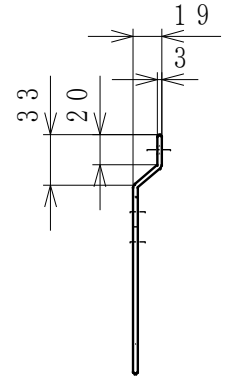
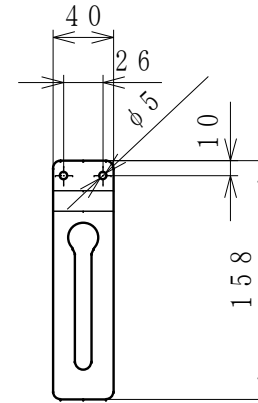
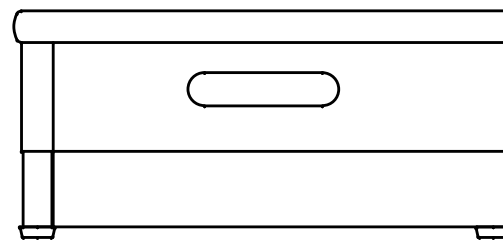
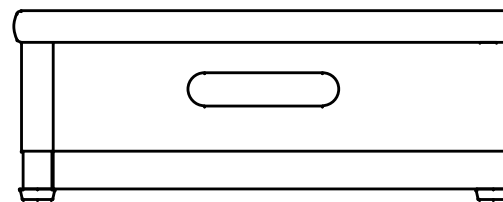
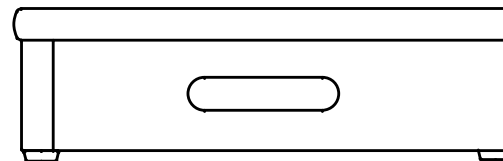
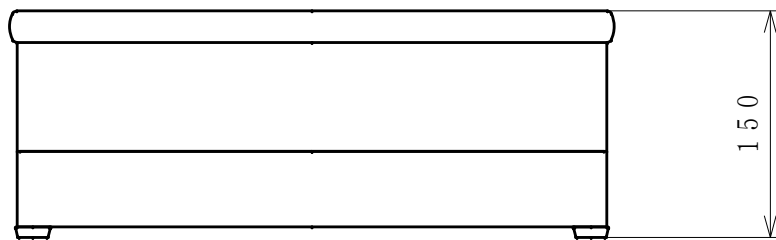
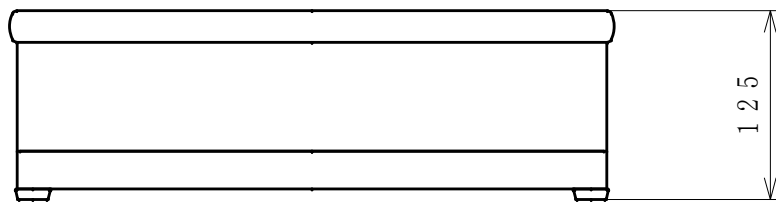
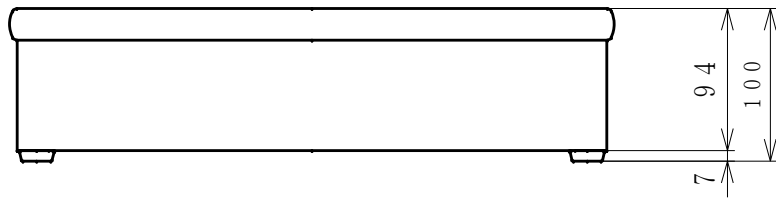
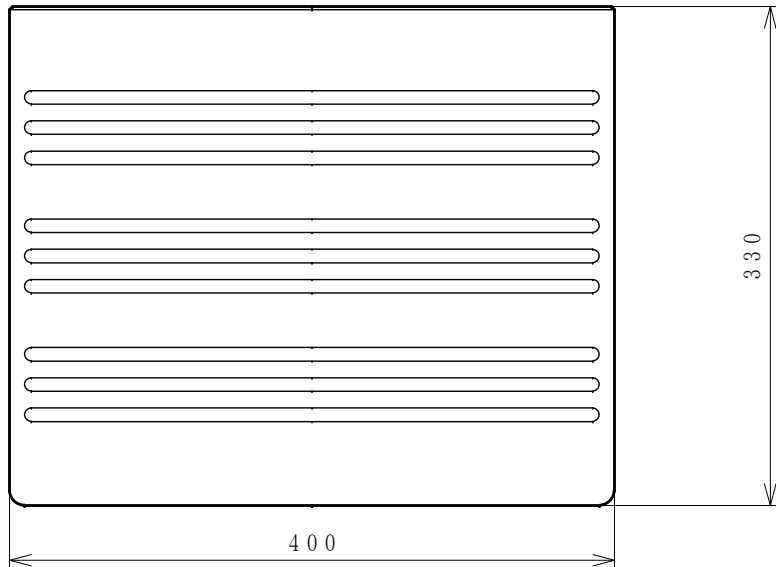

固定金具

(単位:mm)
20111012

尺度	1/5	玄関台高さ調節付
株式会社 リッチェル		40型

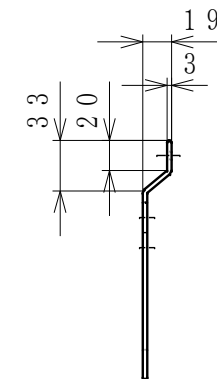
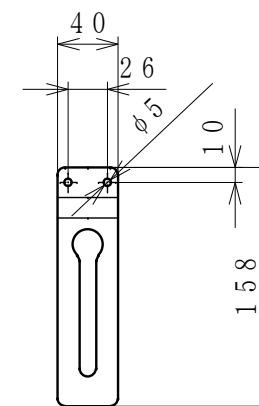
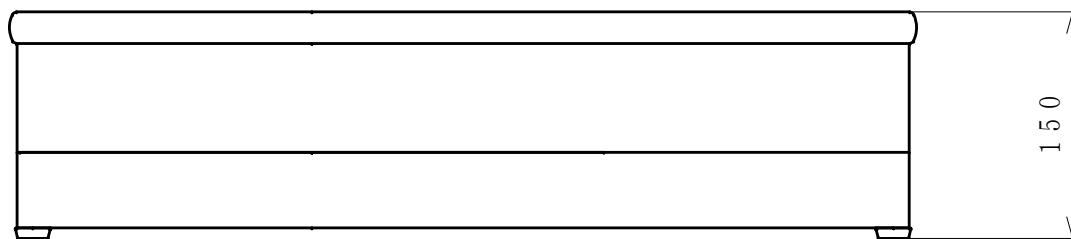
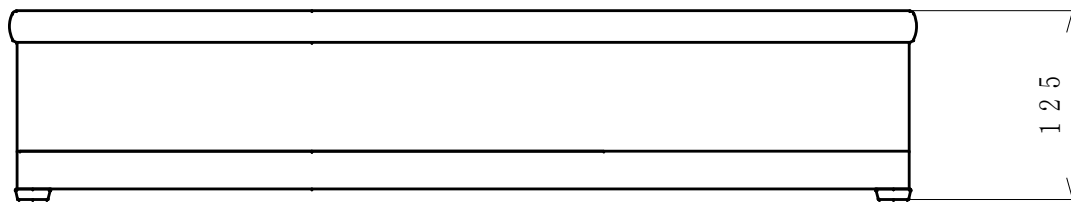
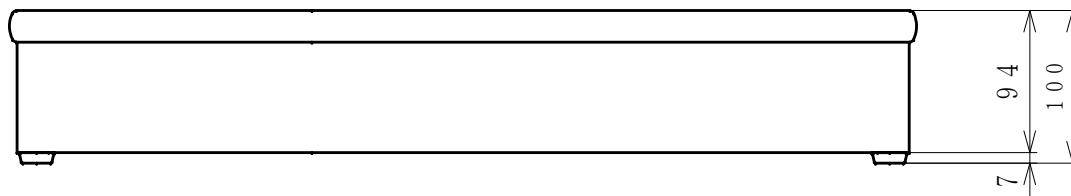
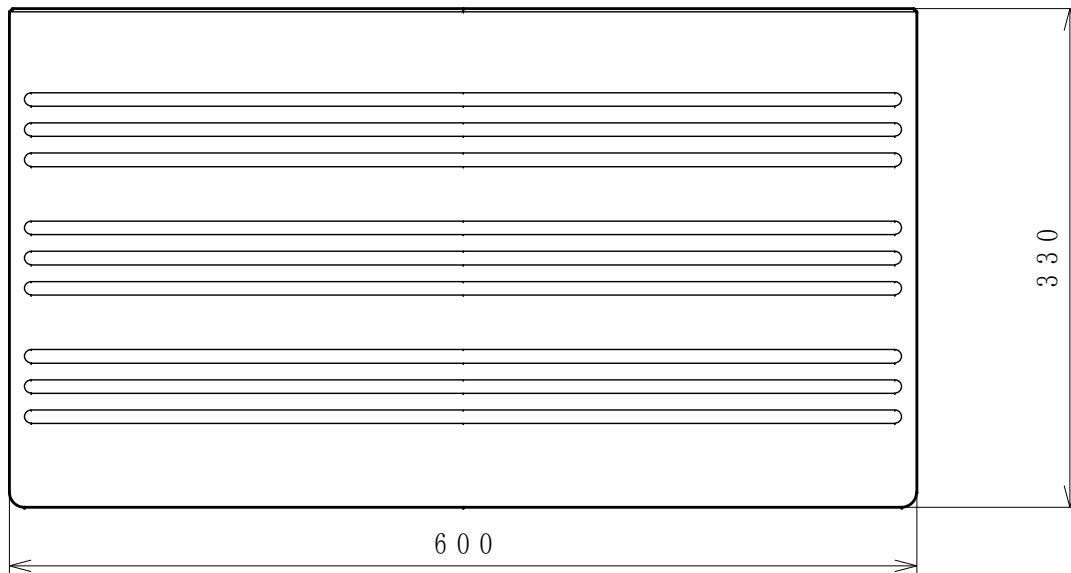

固定金具

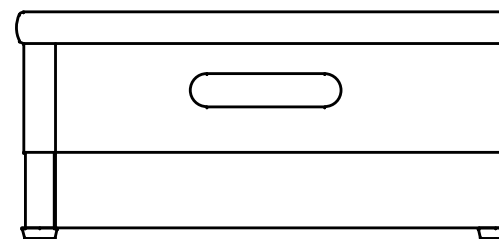
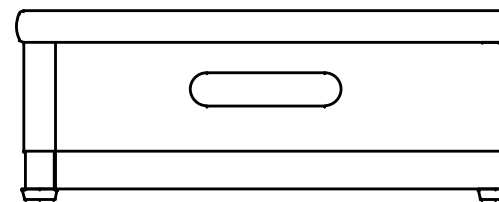
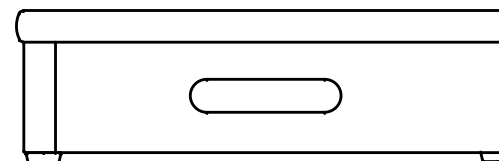

(単位:mm)
20111012

尺度	1/5	玄関台高さ調節付
株式会社	リッチェル	60型

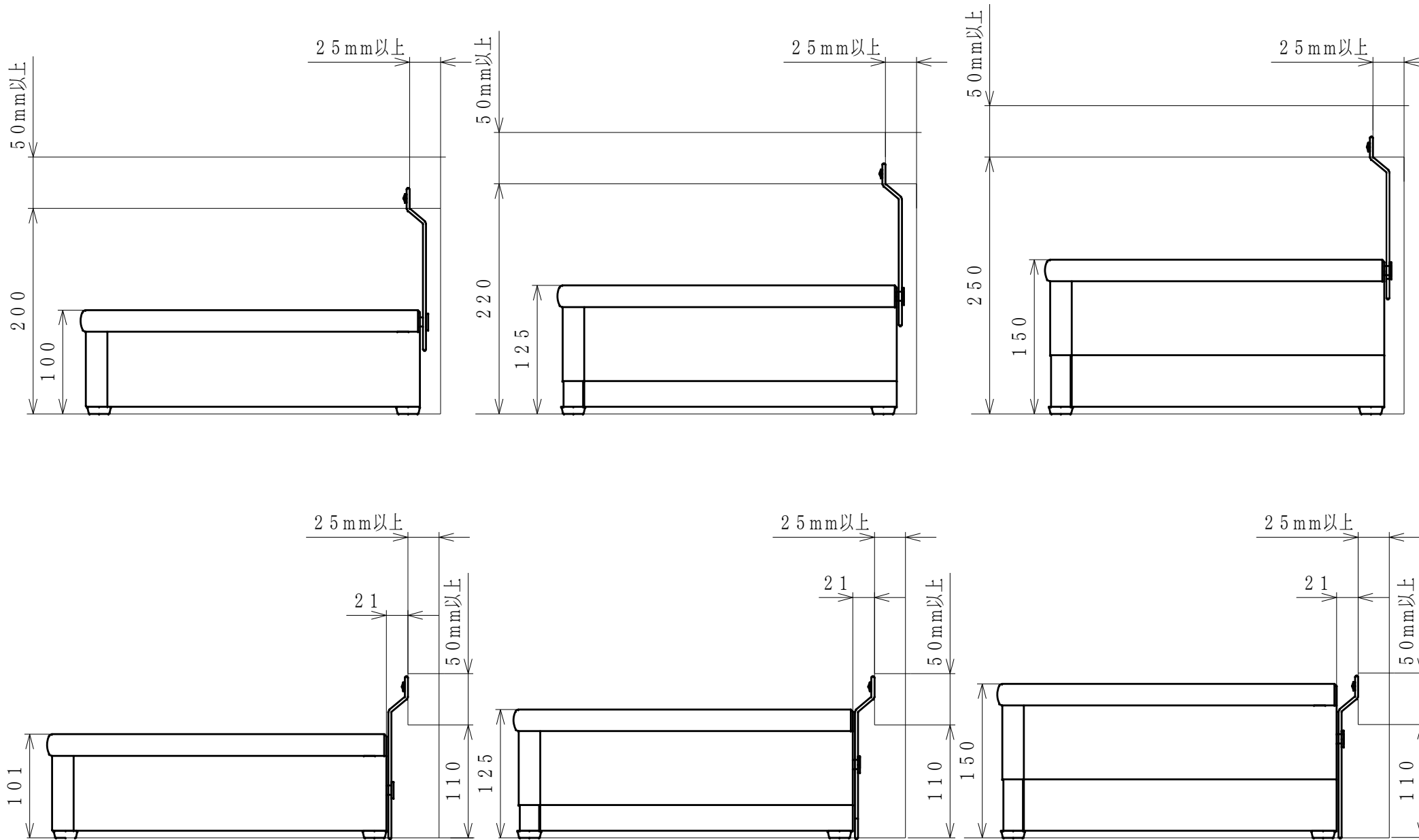

(単位:mm)
20111012

尺 度	1/5	玄関台高さ調節付 40型/60型
株式会社 リッチェル		固定金具の取付け参考例